

Inkopplingsanvisning Indikeringstablåer Optisk Lins



Funktionsbeskrivning:

Optisk Indikering

När spänning erhålls aktiveras den optiska indikeringen.

Spänningsmatning:

De olika indikeringarna drivs med 12-24 VAC/DC. Indikeringarnas inspanningsområde klarar +/- 15%.

Installation / Inkoppling:

Apparaten monteras infällt i rund apparatdosa c/c 60mm eller utanpåliggande i väggram. För installation i olika miljöer finns ett antal tillbehör att tillgå, se tillbehörslista sidan 2.

Inkoppling sker på skruvplintar med trådskydd, inkoppling enligt kopplingschema.

Bra att veta

Om en gemensam GND används vid styrning av indikeringar måste GND LED1 och GND LED2 kopplas ihop i plinten.

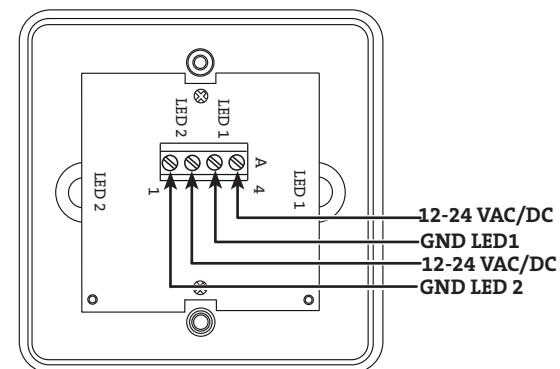
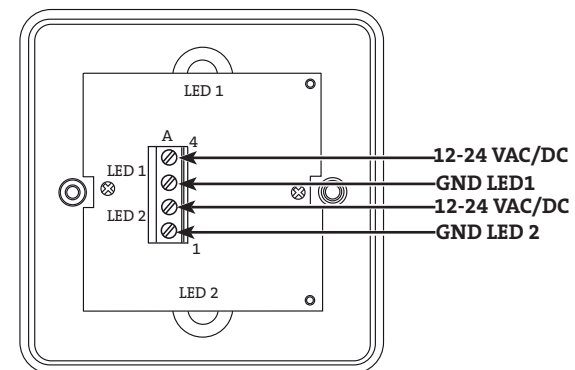
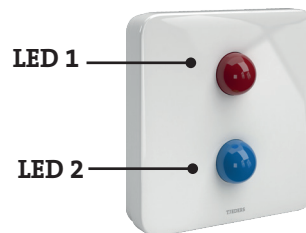
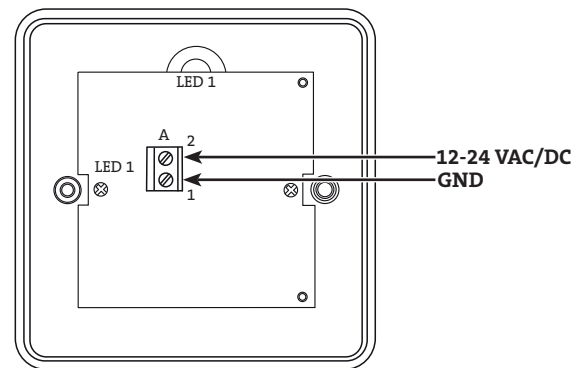
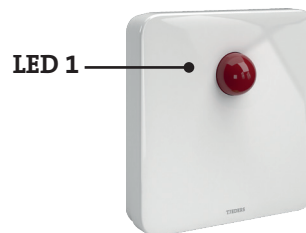

Teknisk Data:

Indikering Optisk innehållande vita lysdioder under färgade linser.

Inkoppling sker på skruvplint med trådskydd.

För infällt montage i rund apparatdosa c/c 60mm eller utanpåliggande i väggram 5020012 (höjd 26mm).

Täcklock för skruvfastsättning av vit termoplast.

Driftspänning 12-24 VDC: ± 15 %

Driftspänning 12-24 VAC: ± 15 %





Strömförbrukning per indikering (strömbegränsad): 40 mA

Mått (Apparat, ej paketerad): H*B*Dj
90x90x31 mm





Mått (Apparat, paketerad i kartong):
H*B*Dj 93x93x40 mm

Vikt (Apparat, paketerad i kartong): 97 gram

Tillbehör:

Täcklock CLICK 96*90 	Väggfästning CLICK 1-fack 96*90 	Plåtram 1-fack 	Väggram CLICK 88*88 26mm 
Art.nr.5020013	Art.nr. 5020014	Art.nr. 5020015	Art.nr. 5020012
För montage över A1 dosan.	För montage i våtutrymmen.	För montage av apparater och täcklock för skruvfastsättning på väggramar eller infällda dosor i A1 format.	För utanpåliggande montage, höjd 26mm.

Exempel på Indikeringar:

Indikering Optisk Lins Grön 	Indikering Optisk Lins Röd/Grön 	Indikering Optisk Lins Röd/Gul 	Indikering Optisk Lins Röd/Gul 
Art.nr. 5371980	Art.nr. 5371985	Art.nr. 10010019C	Art.nr. 10010028

Kundsupport:

För teknisk support:
Telefon: 010-494 99 40
eller skicka e-post på service@tjeders.se

För övriga frågor kring produkten
eller produktsortimentet:
Telefon: 010-494 99 00
eller skicka e-post på info@tjeders.se

Besök www.tjeders.se för hela produktsortimentet

Dokumentnummer:	25-00004	Rev:	A	Revisions datum:		Skapad:	2016-01-15
------------------------	----------	-------------	---	-------------------------	--	----------------	------------

Tjeders Industri AB,
Box 23,
642 06 Malmköping.

Telefon: 010-494 99 00
Email: info@tjeders.se
www.tjeders.se