

## Inkopplingsanvisning

Enkla Anrop-/Återställningsapparater



Denna inkoppling gäller även för vissa andra apparatvarianter, Manöverapp TIQ Fast och Manöverapp U Vägg Slav.

## Funktionsbeskrivning:

Funktionsknapp  
Potentialfri slutande funktion.

Kvittensdiod  
Kvittensdiod under ljusledare i locket aktiveras via extern spänning.

## Spänningsmatning:

Kvittensdioden drivs med 12-24 VDC.  
Inspänningsområdet klarar +/- 15%.

## Installation / Inkoppling:

Apparaten monteras infällt i rund apparatdosa c/c 60mm eller utanpåliggande i väggram. För installation i olika miljöer finns ett antal tillbehör att tillgå, se tillbehörslista sidan 2.

Inkoppling sker på jackbara skruvplintar med trådskydd, inkoppling enligt kopplingsschema.

Anropsapparaten har även anpassade varianter för Fagerhult horisontellt (H) montage i Takcentral 25000 och vårdrumspaneler, typ Aluflex och ELG eller apparater för vertikalt (V) montage i Takpendel 23000.

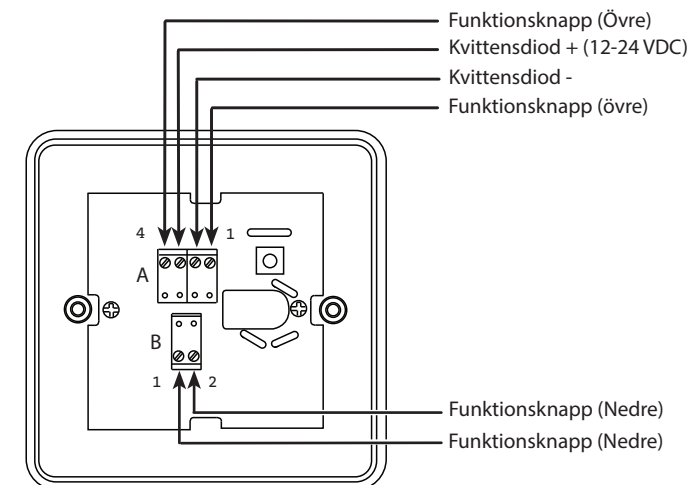
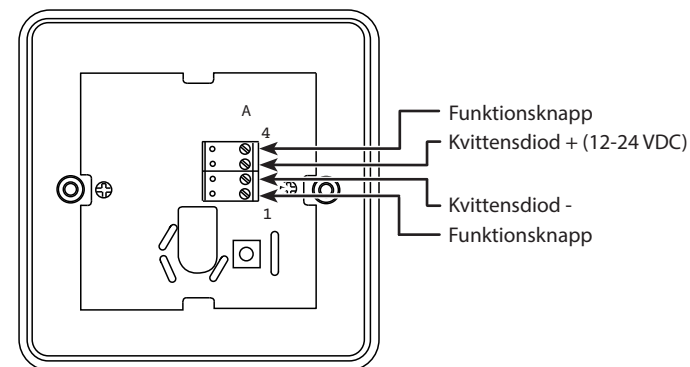

## Teknisk Data:

Apparatvarianter med funktionsknappar, funktionsuttag eller dragsnöre i olika utföranden.

Inkoppling sker på skruvplint med trådskydd.

För infällt montage i rund apparatdosa c/c 60mm eller utanpåliggande i väggram 5020012 (höjd 26mm). Även apparater för horisontellt (H) montage i Takcentral 25000 och vådrumspaneler, typ Aluflex och ELG eller apparater för vertikalt (V) montage i Takpendel 23000.

Täcklock för skruvfastsättning av vit termoplast.

Driftspänning 12-24 VDC (kwitteringsdiod): ± 15 %.

Strömförbrukning kwitteringsdiod (strömbegränsad): 20 mA.

Funktionsknapp typ: Slutande.

Funktionsknapp data, Max spänning: 50 V.

Funktionsknapp data, Max ström: 50 mA.





Funktionsknapp data, Max effekt: 1 VA.

Mått (Apparat, ej paketerad): H\*B\*Dj  
90x90x21 mm.





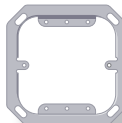

Mått (Apparat, paketerad i kartong):  
H\*B\*Dj 93x93x40 mm.

Vikt (Apparat, paketerad i kartong): 90 gram.

## Tillbehör:

|   |   |  |   |
|---|---|--|---|
| Täcklock CLICK 96*90<br> | Väggötning CLICK 1-fack 96*90<br> | Plåtram 1-fack<br>      | Väggram CLICK 88*88 26mm<br> |
| Art.nr. 11060069<br>Enr 5020013   | Art.nr. 11060070<br>Enr. 5020014  | Art.nr. 11060071<br>Enr. 5050015   | Art.nr. 11060068<br>Enr. 5020012  |
| För montage över A1 dosa.   | För montage i våtutrymmen.  | För montage av apparater och täcklock för skruvfastsättning på väggramar eller infällda dosor i A1 format. | För utanpåliggande montage, höjd 26mm.  |

## Exempel på Enkla Anrop-/Återställningsapparater:

|   |  |   |   |  |  |
|---|--|---|---|--|--|
| Anropsapp Kn blå<br> | Anropsapp Kn gul<br> | Anropsapp Drag<br> | Anropsapp 2 Kn Röd/Gul<br> | Återställn Enkel Kn<br> | Återställn Enkel 2 Kn<br> |
| Art.nr. 04010016C   | Art.nr. 04010063C  | Art.nr. 04010098C<br>Enr. 5500526   | Art.nr. 04010053C   | Art.nr. 05010017C<br>Enr. 5500552  | Art.nr. 05010010C  |

## Kundsupport:

För teknisk support:

Telefon: 010-494 99 40

eller skicka e-post på [support@tjeders.se](mailto:support@tjeders.se)

För övriga frågor kring produkten

eller produktsortimentet:

Telefon: 010-494 99 00

eller skicka e-post på [marknad@tjeders.se](mailto:marknad@tjeders.se)

Besök [www.tjeders.se](http://www.tjeders.se) för hela produktsortimentet

Tjeders Industri AB,  
Landsvägsgatan 3,  
642 60 Malmköping.

Telefon: 010-494 99 00  
[www.tjeders.se](http://www.tjeders.se)

|                 |          |      |   |                  |            |         |            |
|-----------------|----------|------|---|------------------|------------|---------|------------|
| Dokumentnummer: | 25-00005 | Rev: | B | Revisions datum: | 2022-11-01 | Skapad: | 2016-02-11 |
|-----------------|----------|------|---|------------------|------------|---------|------------|